

Uyarılar

Kontrol cihazının, kurulum ve kullanımından önce kullanım kılavuzunu ve tüm uyarıları okuyunuz ve dikkate alınız.

Cihazın montajının yapılacağı mekanik aksam üzerinde tehlike yaratabilecek tüm aksam ile ilgili gerekli tedbirlerin alınması gerekmektedir. Bu tedbirler, montajı yapacak personelin güvenliği için gereklidir.

Cihazın kendi sabitleme parçaları ile sistem üzerine montajının yapılması gerekmektedir. Uygun olmayan sabitleme parçaları ile cihazın montajını yapmayınız. Sabitleme parçaları ile cihazın düşmeyeceğinden emin olacak şekilde montajını yapınız.

Cihazın kullanılacağı sisteme göre konfigüre edilmiş olduğundan emin olunuz. Yanlış konfigürasyon sonucu sistem ve/veya personel üzerinde oluşabilecek zarar verici sonuçların sorumluluğu kullanıcıya aittir.

Cihaz parametreleri, fabrika çıkışında belirli değerlere ayarlanmıştır, bu parametreler kullanıcı tarafından mevcut sistemin ihtiyaçlarına göre değiştirilmelidir.

Cihazın montajı ve bakımı vasıflı elemanlar tarafından yapılmalıdır. Vasıfsız elemanlar tarafından gerçekleştirilen montaj ve bakım işlemleri, işlemleri yapan personelin, cihazın veya cihazın bağlı olduğu sistemin zarar görmesine neden olabilir.

Cihazın etiketi üzerinde yer alan besleme gerilimi aralığına uyulması gerekmektedir. Belirtilen değerlerin dışında besleme gerilimi uygulanması, montajı yapan personelin, cihazın veya cihazın bağlı olduğu sistemin zarar görmesine neden olabilir.

Garanti

Malzeme ve işçilik hatalarına karşı iki yıl süreyle garanti edilmiştir. Bu garanti cihazla birlikte verilen garanti belgesinde ve kullanma kılavuzunda yazılı olan müşteriye düşen görev ve sorumlukların eksiksiz yerine getirilmesi halinde yürürlükte kalır.

Bakım

Cihaz , solvent (benzin, tiner, asit ve benzeri) içeren ve aşındırıcı temizlik maddeleri ile silinmemelidir.

Genel tanıtım

UPI7-2200 universal dijital kontrol cihazı sıcaklık ve analog çıkışlı sensörlerle ölçüm yapılan uygulamalarda proses değerlerinin gözlemlenmesi ve kontrolü için kullanılır.Çıkışlara farklı alarm seçenekleri tanımlanmıştır.Ayrıca modbus haberleşme protokolü ile diğer sistemlerle entegre çalışabilir.Analog çıkış sayesinde proses değerine göre dışarıya akım ve ya voltaj bilgisi taşınabilir.

Universal girişli genel amaçlı indikatör (input1:thermocouple,pt100,0...10vdc,4...20mA,0...20mA)

*Isıtma ve soğutma sistemlerinde
Basınç İndikatörü
Seviye İndikatörü
ve benzeri uygulamalar için
PLC VE SCADA otomasyon sistemlerinde*

Kurulum Ve Montaj

UPI7-2200, alt ve üst tutturma aparatları ile yatay olarak yerleştirilmek üzere tasarlanmıştır. Aşırı vibrasyon, aşındırıcı gazlardan, aşırı nem ve tozdan uzak tutulmalıdır.

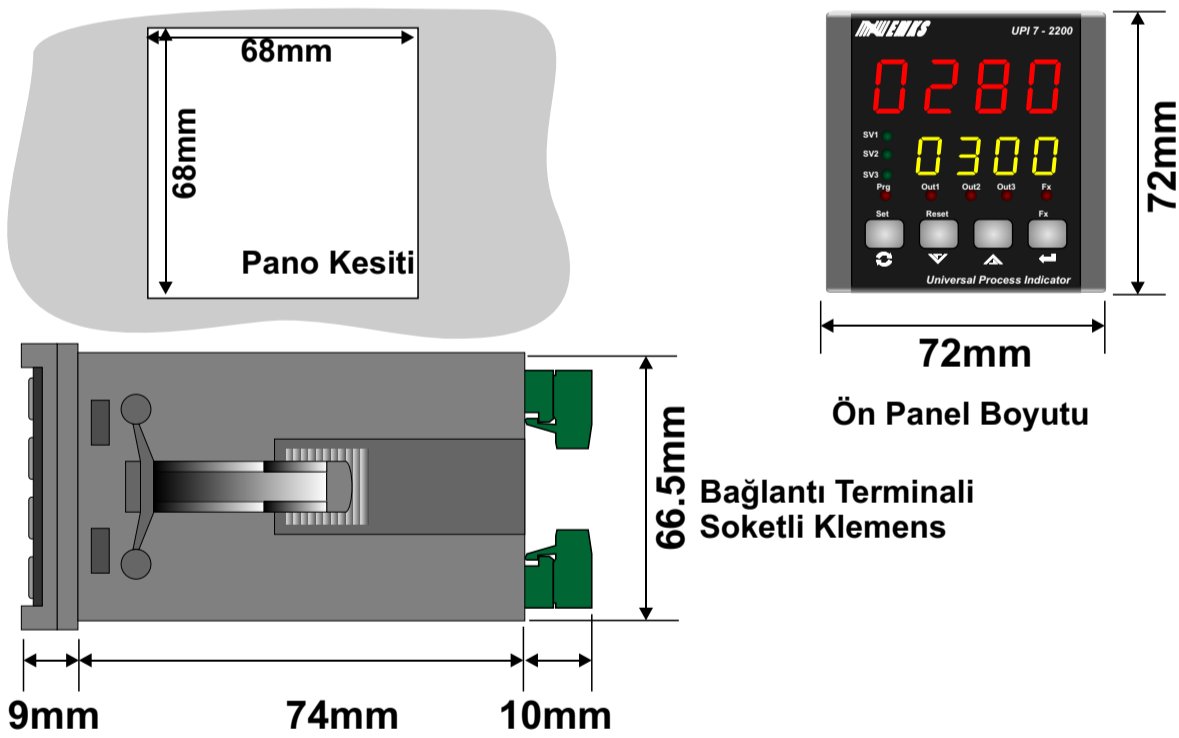

Elektriksel Bağlantı

Bağlantı terminali maksimum kablo keski 2.5mm² dir. Cihaz etiket değerlerine uygun besleme kaynağı kullanınız. Röle kontak çıkış değerleri yük için yeterli değilse harici röle veya kontaktör kullanınız.

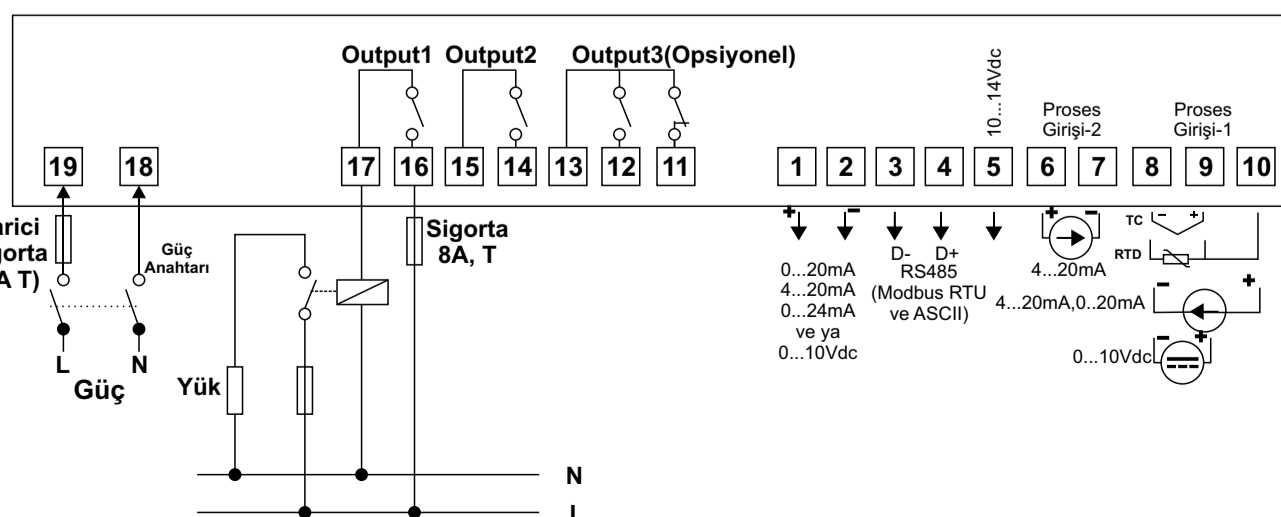
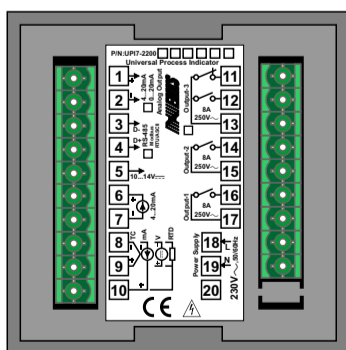

Sipariş Bilgileri

UPI7 - 2200 ABCDEF

Ön Panel Boyutu

72x72mm

Model Numarası

Besleme Gerilimi

1	230V~ (-%15;+%10) 50/60Hz
2	115V~ (-%15;+%10) 50/60Hz
3	24V~ (-%15;+%10) 50/60Hz
4	12V--- (-%15;+%10)
5	24V--- (-%15;+%10)

Out1-Kontrol Çıkışı

0	Röle ve SSR yok
1	Röle Çıkışı
2	SSR Sürme Çıkışı

Out2-Kontrol Çıkışı

0	Röle ve SSR yok
1	Röle Çıkışı
2	SSR Sürme Çıkışı

Out3-Kontrol Çıkışı

0	Röle ve SSR yok
1	Röle Çıkışı
2	SSR Sürme Çıkışı

Haberleşme Çıkışı(modbus RTU/ASCII)

0	Yok
1	Var

Analog Çıkış

0	Yok
1	0...20mA 4...20mA 0...24mA
2	0...10vdc

Kurulum Ve Montaj

Oda sensörünün doğru ölçüm için hava akımının olmadığı bir bölgeye yerleştirilmesi gerekmektedir. Evaporatör sensörü buzlanmanın çok olduğu noktaya yerleştirilmelidir. Defrost işleminin erken sonlandırılmaması için ısıtıcıdan uzak bir noktaya yerleştirilmesi gerekmektedir.

Ön Panel



4 dijit LED display 14mm : Proses değeri göstergesi, program parametre göstergesi



4 dijit LED display 9mm : Proses ve set değeri göstergesi, program parametre göstergesi

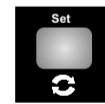

Program moduna giriş ve set değerini değiştirmek için kullanılır.

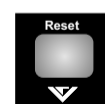

Gösterge değerini azaltmak veya parametre seçimi için kullanılır. Ayrıca kontrol çıkışlarında kilitleme özelliği seçili ise kilitlemeyi resetlemek için kullanılır.

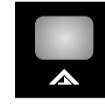

Gösterge değerini arttırmak veya parametre seçimi için kullanılır.



Göstergedeki değeri onaylamak için kullanılır.



SV1 LED indikatörü. Alt gösterge seçeneği Set1 ayarlandığında yanar.Alt göstergenin Set1 değerini gösterdiğini belirtir.



SV2 LED indikatörü. Alt gösterge seçeneği Set2 ayarlandığında yanar.Alt göstergenin Set2 değerini gösterdiğini belirtir.



SV3 LED indikatörü. Alt gösterge seçeneği Set3 ayarlandığında yanar.Alt göstergenin Set3 değerini gösterdiğini belirtir.

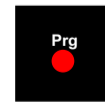

Prg LED indikatörü.Program menüsüne girildiğini belirtir.

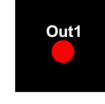

Out1 LED indikatörü. Output 1 çıkışının enerjili olup olmadığını gösterir.



Out2 LED indikatörü. Output 2 çıkışının enerjili olup olmadığını gösterir.



Out3 LED indikatörü. Output 3 çıkışının enerjili olup olmadığını gösterir.

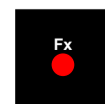

Fx LED indikatörü.

Set değerinin ayarlanması

Set tuşuna bir defa basın. Ekranda Set1 ve Set1 değeri görünecektir. Artırma ve eksiltme butonları ile değeri ayarlayın. Onaylamak için set tuşuna tekrar basın. Set1 değeri onaylanmış olur. Ekranda Set2 değeri görünür. Aynı şekilde artırma ve eksiltme butonları ile set 2 değeri ayarlanır. Onay için tekrar set tuşuna basılır. Ekranda set3 değeri görünür. Bu değerde artırma ve eksiltme butonları ile ayarlanır. tekrar set tuşuna basılarak değer kayıt altına alınır. Ekranda ASet değeri görünür. Bu değerde ayarlandıktan sonra Set tuşuna basılarak ana ekrana dönülür.

Parametre Değerlerinin Değiştirilmesi

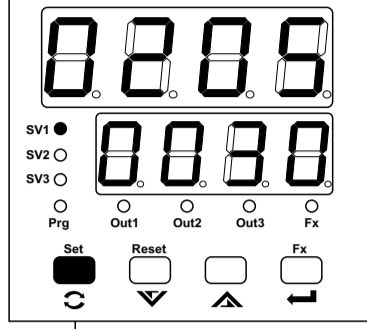

Çalışma ekranı

Set butonuna 10 saniye süre ile basınız. Süre sonunda Prog ledi yanar ve program menü moduna girilir.

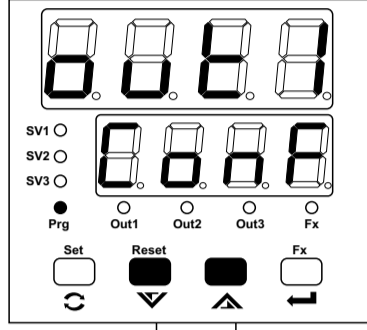

Program ekranı Menü seçimi

Arttırma ve eksiltme butonları yardımı ile ilgili menüyü seçiniz.

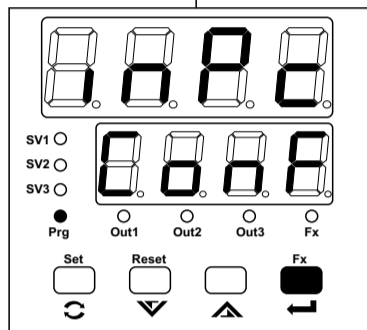

Program menü ekranı Menü seçimi

Menü içeriğine erişmek için ENTER butonuna basınız.

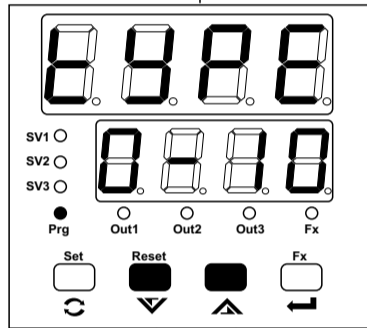

Program ekranı Menü içi parametre seçimi

Arttırma ve eksiltme butonları ile menü içi parametre seçimini yapınız.

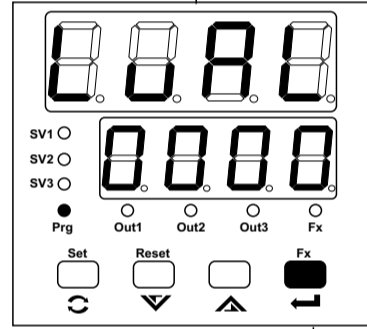

Program ekranı Menü içi Parametre seçimi

Parametre değerini değiştirmek için ENTER butonuna basın.

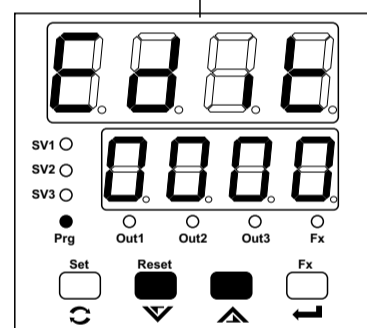

Program ekranı Parametre değiştirme ekranı

Arttırma ve azaltma butonları ile parametre değerini ayarlayın.

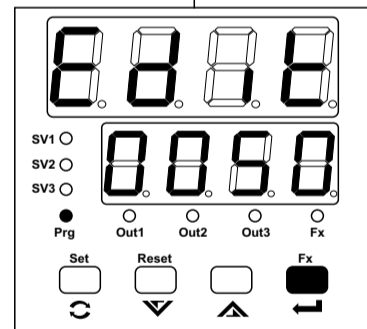

Program ekranı Parametre değiştirme ekranı

Ayarlanan değeri onaylamak için ENTER butonuna basın.

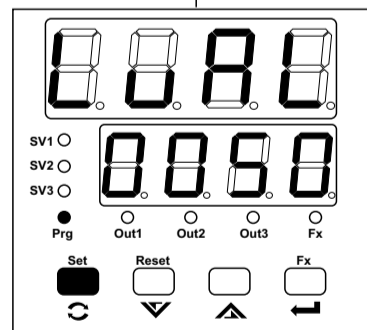

Program menü ekranı Menüye geri dönüş

Menü kısmına geri dönmek için Set(↺) tuşuna basın.

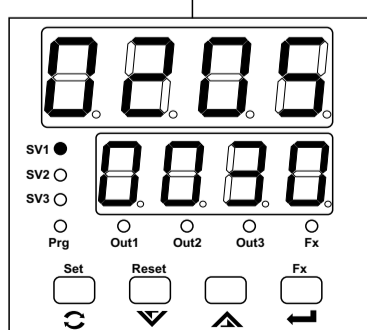
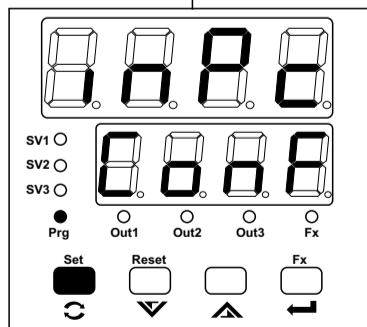

Çalışma Ekranı

Parametre Tanımlamaları ve Açıklamalar

out1 Çıkış-1 Konfigürasyon Parametreleri

Conf

HYS Çıkış-1 Histerisiz Değeri

Func Çıkış-1 Alarm Fonksiyonu Seçimi

h igh Yüksek alarm

Lou Düşük alarm

d h i Bağıl yüksek alarm

dLou Bağıl düşük alarm

bnd1 Band alarm-1

bnd2 Band alarm-2

bAnd Çıkış-1 Band Değeri

ondL Çıkış-1 Çekmede Gecikme Zamanı (OFF ... 999 Saniye)

Ltch Çıkış-1 bırakmada gecikme zamanı 999 dan sonra arttırıldığında göstergede "Ltch" mesajı görüntülenir. Çıkış kilitlemeli olarak çalışır.

ofdl Çıkış-1 Bırakmada Gecikme Zamanı (OFF ... 999 Saniye)

Ltch Çıkış-1 bırakmada gecikme zamanı 999 dan sonra arttırıldığında göstergede "Ltch" mesajı görüntülenir. Çıkış kilitlemeli olarak çalışır.

PdLY Out1-Cihaza cihaza enerji verildikten sonra kontrol çıkışı için gecikme (0 ... 999 saniye)
Cihaz enerjilendikten sonra çıkışının ne kadar gecikme ile kontrole başlayacağını belirler.

P inP Çıkış-1 Proses giriş seçimi

in 1 Çıkış-1 Proses Değeri 1 e göre çalışır.

in 2 Çıkış-1 Proses Değeri 2 ye göre çalışır.

d1 2 Çıkış-1 Proses Değeri1 - Proses Değeri2 ye göre çalışır.

d2 1 Çıkış-1 Proses Değeri2 - Proses Değeri1 e göre çalışır.

P1 2 Çıkış-1 Proses Değeri1 + Proses Değeri2 ye göre çalışır.

A1 2 Çıkış-1 (Proses Değeri1 + Proses Değeri2)/2 ye göre çalışır.

out2 Çıkış-2 Konfigürasyon Parametreleri

Conf

HYS Çıkış-2 Histerisiz Değeri

Func Çıkış-2 Alarm Fonksiyonu Seçimi

h igh Yüksek alarm

Lou Düşük alarm

d h i Bağıl yüksek alarm

dLou Bağıl düşük alarm

bnd1 Band alarm-1

bnd2 Band alarm-2

bAnd Çıkış-2 Band Değeri

ondL Çıkış-2 Çekmede Gecikme Zamanı (OFF ... 999 Saniye)

Ltch Çıkış-2 bırakmada gecikme zamanı 999 dan sonra arttırıldığında göstergede "Ltch" mesajı görüntülenir. Çıkış kilitlemeli olarak çalışır.

ofdl Çıkış-2 Bırakmada Gecikme Zamanı (OFF ... 999 Saniye)

Ltch Çıkış-2 bırakmada gecikme zamanı 999 dan sonra arttırıldığında göstergede "Ltch" mesajı görüntülenir. Çıkış kilitlemeli olarak çalışır.

PdLY Out2-Cihaza cihaza enerji verildikten sonra kontrol çıkışı için gecikme (0 ... 999 saniye)
Cihaz enerjilendikten sonra çıkışının ne kadar gecikme ile kontrole başlayacağını belirler.

P inP Çıkış-2 Proses giriş seçimi

in 1 Çıkış-2 Proses Değeri 1 e göre çalışır.

in 2 Çıkış-2 Proses Değeri 2 ye göre çalışır.

d1 2 Çıkış-2 Proses Değeri1 - Proses Değeri2 ye göre çalışır.

d2 1 Çıkış-2 Proses Değeri2 - Proses Değeri1 e göre çalışır.

P1 2 Çıkış-2 Proses Değeri1 + Proses Değeri2 ye göre çalışır.

A1 2 Çıkış-2 (Proses Değeri1 + Proses Değeri2)/2 ye göre çalışır.

out3 Çıkış-3 Konfigürasyon Parametreleri

HYS Çıkış-3 Histerisiz Değeri

Func Çıkış-3 Alarm Fonksiyonu Seçimi

h.gh Yüksek alarm

Lou Düşük alarm

d.h.i Bağıl yüksek alarm

dLou Bağıl düşük alarm

bnd1 Band alarm-1

bnd2 Band alarm-2

bAnd Çıkış-3 Band Değeri

onDL Çıkış-3 Çekmede Gecikme Zamanı (OFF ... 999 Saniye)

Ltch Çıkış-1 bırakmada gecikme zamanı 999 dan sonra arttırıldığında göstergede "Ltch" mesajı görüntülenir. Çıkış kilitlemeli olarak çalışır.

oFdl Çıkış-3 Bırakmada Gecikme Zamanı (OFF ... 999 Saniye)

Ltch Çıkış-1 bırakmada gecikme zamanı 999 dan sonra arttırıldığında göstergede "Ltch" mesajı görüntülenir. Çıkış kilitlemeli olarak çalışır.

PdLY Out3-Cihaza cihaza enerji verildikten sonra kontrol çıkışı için gecikme (0 ... 999 saniye)
Cihaz enerjilendikten sonra çıkışının ne kadar gecikme ile kontrole başlayacağını belirler.

P.inP Çıkış-3 Proses Giriş Seçimi

in 1 Çıkış-3 Proses Değeri 1 e göre çalışır.

in 2 Çıkış-3 Proses Değeri 2 ye göre çalışır.

d1 2 Çıkış-3 Proses Değeri1 - Proses Değeri2 ye göre çalışır.

d2 1 Çıkış-3 Proses Değeri2 - Proses Değeri1 e göre çalışır.

P1 2 Çıkış-3 Proses Değeri1 + Proses Değeri2 ye göre çalışır.

A1 2 Çıkış-3 (Proses Değeri1 + Proses Değeri2)/2 ye göre çalışır.

Alarm seçenekleri

h.gh

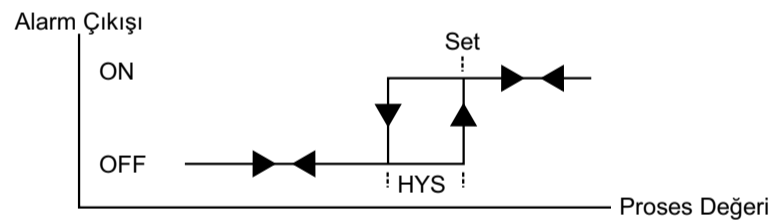

Lou

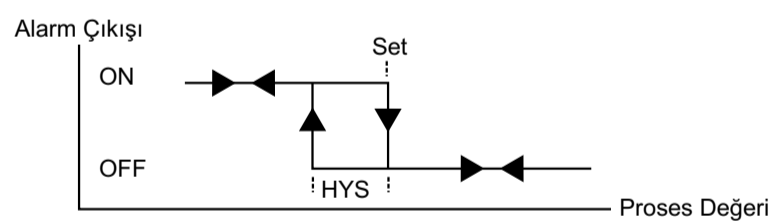

d.h.i

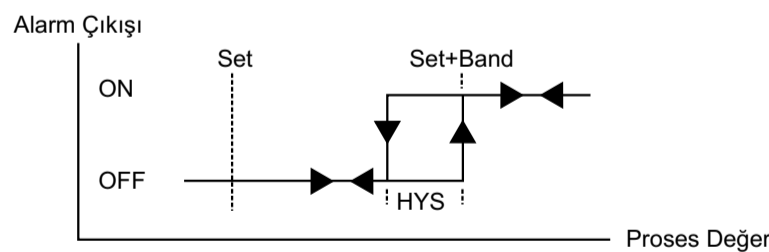

dLou

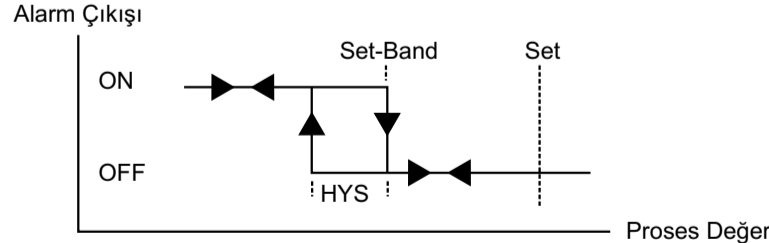

bnd1

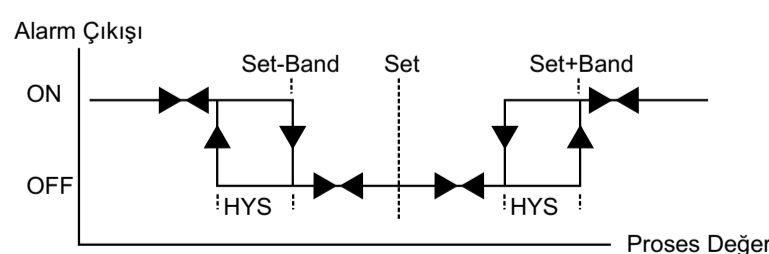

bnd2

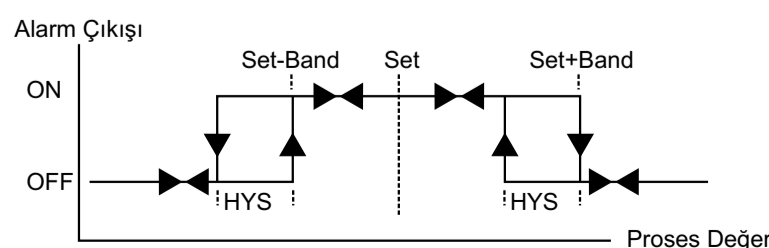

ASEL Analog çıkış tipi seçimi(0...20mA;4...20mA;0...24mA)

ALou Analog çıkış alt skala değeri.

AH.9 Analog çıkış üst skala değeri.

ASLo Analog Set alt skala değeri.

ASH.1 Analog Set üst skala değeri.

Sdnt Analog Set nokta pozisyon değeri.

P.inP Analog çıkış için giriş tipi seçimi

in 1 Analog çıkış Proses Değeri 1 e göre çalışır.

in 2 Analog çıkış Proses Değeri 2 ye göre çalışır.

d1 2 Analog çıkış Proses Değeri1 - Proses Değeri2 ye göre çalışır.

d2 1 Analog çıkış Proses Değeri2 - Proses Değeri1 e göre çalışır.

P1 2 Analog çıkış Proses Değeri1 + Proses Değeri2 ye göre çalışır.

A1 2 Analog çıkış (Proses Değeri1 + Proses Değeri2)/2 ye göre çalışır.

ASEL Analog çıkış Analog Set değerine göre çalışır.

P.in1 Proses giriş 1 Konfigürasyon Parametreleri

Conf

TYPE Proses Giriş-1 tip seçimi

tc-J Proses Giriş-1: J tipi termokupl

tc-H Proses Giriş-1: K tipi termokupl

tc-r Proses Giriş-1: R tipi termokupl

tc-S Proses Giriş-1: S tipi termokupl

tc-t Proses Giriş-1: T tipi termokupl

P100 Proses Giriş-1: PT-100

0-10 Proses Giriş-1: 0...10V

4-20 Proses Giriş-1: 4...20mA

0-20 Proses Giriş-1: 0...20mA

0-60 Proses Giriş-1: 0...60mV

dPnt Proses Giriş-1 gösterge nokta pozisyonu

0000 Nokta pozisyonu yok

000.0 0.1 gösterim seçeneği

00.00 0.01 gösterim seçeneği

0.000 0.001 gösterim seçeneği

LuAL Proses Giriş-1 skala alt değeri
Termokupl ve PT-100 dışındaki giriş tipleri için geçerlidir.

HuAL Proses Giriş-1 skala üst değeri
Termokupl ve PT-100 dışındaki giriş tipleri için geçerlidir.

oFSt Proses Giriş-1 için ofset değeri

Junc Proses Giriş-1 termokuple için soğuk nokta kompanzasyonu

no Proses Giriş-1 termokupldan okunan sıcaklık değeri üzerine ortam sıcaklığı eklenmez.

YES Proses Giriş-1 termokupldan okunan sıcaklık değeri üzerine ortam sıcaklığı eklenir.

tc-d Proses Giriş-1 için Celsius veya Fahrenheit seçimi

0C Proses-1 girişi Termokupl ve PT100 ise gösterge Celsius cinsinde değer gösterir.

0F Proses-1 girişi Termokupl ve PT100 ise gösterge Fahrenheit cinsinde

FLtr Proses Giriş-1 için dijital filtre değeri

Parametre Tanımlamaları ve Açıklamalar

P_{in2} Conf Proses giriş 2 Konfigürasyon Parametreleri

L_{uAL} Proses Giriş-2 skala alt değeri

H_{uAL} Proses Giriş-2 skala üst değeri

dP_{nt} Proses Giriş-2 gösterge nokta pozisyonu

0000 Nokta pozisyonu yok

000.0 0.1 gösterim seçeneği

00.00 0.01 gösterim seçeneği

0.000 0.001 gösterim seçeneği

oF_{St} Proses Giriş-2 için ofset değeri

FL_{tr} Proses Giriş-2 için dijital filtre değeri

SE_{nc} Conf Proses giriş 2 Konfigürasyon Parametreleri

L_{d51} Set1 alt skala değeri

H_{d51} Set1 üst skala değeri

L_{d52} Set2 alt skala değeri

H_{d52} Set2 üst skala değeri

L_{d53} Set3 alt skala değeri

H_{d53} Set3 üst skala değeri

C_{SEL} Haberleşme modu seçimi

r_{tu} Modbus haberleşme için RTU mod.

A_{SC1} Modbus haberleşme için ASCII mod.

A_{ddr} Cihaz Haberleşme adresi

b_{out} Haberleşme hızı seçimi

12 Haberleşme hızı 1200 baud.

24 Haberleşme hızı 1200 baud.

48 Haberleşme hızı 1200 baud.

96 Haberleşme hızı 1200 baud.

192 Haberleşme hızı 1200 baud.

d_{SP1} Alt gösterge seçenekleri

SE₁ Alt göstergede Set 1 değeri gösterilir.

SE₂ Alt göstergede Set 2 değeri gösterilir.

SE₃ Alt göstergede Set 3 değeri gösterilir.

in₂ Alt göstergede Proses Değeri2 değeri gösterilir.

d1₂ Alt göstergede (Proses Değeri1 -Proses Değeri2) değeri gösterilir.

d2₁ Alt göstergede (Proses Değeri2 -Proses Değeri1) değeri gösterilir.

P1₂ Alt göstergede (Proses Değeri1 +Proses Değeri2) değeri gösterilir.

A1₂ Alt göstergede (Proses Değeri1 +Proses Değeri2)/2 değeri gösterilir..

A_{SE} Alt göstergede Analog Set değeri gösterilir..

d_{SPH} Üst Gösterge Seçenekleri

in₁ Üst göstergede Proses Değeri1 gösterilir.

in₂ Üst göstergede Proses Değeri2 gösterilir.

d1₂ Üst göstergede (Proses Değeri1- Proses Değeri2) gösterilir.

d2₁ Üst göstergede (Proses Değeri2- Proses Değeri1) gösterilir.

P1₂ Üst göstergede (Proses Değeri1+ Proses Değeri2) gösterilir.

A1₂ Üst göstergede (Proses Değeri1+ Proses Değeri2)/2 gösterilir.

FL₂ 2. Filtre zamanı(Aşırı değer oynamalarında kullanılabilir.)

Haberleşme Adres Değerleri

Proses değerleri için modbus erişim adresleri

RTU (HEX)	ASCII (HEX)	Adres	Özellik	RTU (HEX)	ASCII (HEX)	Adres	Özellik
0400	018F	Input-1 Proses Değeri	Signed	0404	0193	Input1+Input2 Toplam Değeri	Signed
0401	0190	Input-2 Proses Değeri	Signed	0405	0194	(Input1+Input2)/2 Ortalama Değer	Signed
0402	0191	Input1-Input2 Fark Değeri	Signed	0406	0195	Ortam Sıcaklığı Değeri	Signed
0403	0192	Input2-Input1 Fark Değeri	Signed	0407	0196	Analog Çıkış Değeri	Unsigned

Set değerleri ve program parametreleri için modbus erişim adresleri

RTU (HEX)	ASCII (HEX)	Adres	Özellik	RTU (HEX)	ASCII (HEX)	Adres	Özellik
0200	0C7	Set 1 Değeri	Signed	0228	0E3	Analog Set -Alt Skala Değeri	Signed
0201	0C8	Set 2 Değeri	Signed	0229	0E4	Analog Set -Üst Skala Değeri	Signed
0202	0C9	Set 3 Değeri	Signed	0230	0E5	Analog Set -Nokta Pozisyon değeri	Unsigned
0203	0CA	Analog Set Değeri	Signed	0231	0E6	Analog Çıkış-Proses Giriş Tipi Seçimi	Unsigned
0204	0CB	Out1-Histerisis Değeri	Unsigned	0232	0E7	Input1-Tip Seçimi	Unsigned
0205	0CC	Out1-Fonksiyon Seçimi	Unsigned	0233	0E8	Input1-Nokta Pozisyonu	Unsigned
0206	0CD	Out1-Band Değeri	Signed	0234	0E9	Input1-Alt Skala Değeri	Signed
0207	0CE	Out1-Devreye Girme Gecikmesi	Unsigned	0235	0EA	Input1-Üst Skala Değeri	Signed
0208	0CF	Out1-Devreden Çıkma Gecikmesi	Unsigned	0236	0EB	Input1-Ofset Değeri	Signed
0209	0D0	Out1-Enerji sonrası D.G gecikmesi	Unsigned	0237	0EC	Input1-Ortam Sıcaklık Ekleme Seçimi	Unsigned
0210	0D1	Out1-Proses Giriş Seçimi	Unsigned	0238	0ED	Input1-Sıcaklık Okuma için C-F Seçimi	Unsigned
0211	0D2	Out2-Histerisis Değeri	Unsigned	0239	0EE	Input1-Filtre Değeri	Unsigned
0212	0D3	Out2-Fonksiyon Seçimi	Unsigned	0240	0EF	Input2-Alt Skala Değeri	Signed
0213	0D4	Out2-Band Değeri	Signed	0241	0F0	Input2-Üst Skala Değeri	Signed
0214	0D5	Out2-Devreye Girme Gecikmesi	Unsigned	0242	0F1	Input2-Nokta pozisyonu	Unsigned
0215	0D6	Out2-Devreden Çıkma Gecikmesi	Unsigned	0243	0F2	Input2-Ofset Değeri	Signed
0216	0D7	Out2-Enerji sonrası D.G gecikmesi	Unsigned	0244	0F3	Input2-Filtre Değeri	Unsigned
0217	0D8	Out2-Proses Giriş Seçimi	Unsigned	0245	0F4	Set1 Alt Skala Değeri	Signed
0218	0D9	Out3-Histerisis Değeri	Unsigned	0246	0F5	Set1 Üst Skala Değeri	Signed
0219	0DA	Out3-Fonksiyon Seçimi	Unsigned	0247	0F6	Set2 Alt Skala Değeri	Signed
0220	0DB	Out3-Band Değeri	Signed	0248	0F7	Set2 Üst Skala Değeri	Signed
0221	0DC	Out3-Devreye Girme Gecikmesi	Unsigned	0249	0F8	Set3 Alt Skala Değeri	Signed
0222	0DD	Out3-Devreden Çıkma Gecikmesi	Unsigned	0250	0F9	Set3 Üst Skala Değeri	Signed
0223	0DE	Out3-Enerji sonrası D.G gecikmesi	Unsigned	0251	0FA	Haberleşme Tipi Seçimi(RTU-ASCII)	Unsigned
0224	0DF	Out3-Proses Giriş Seçimi	Unsigned	0252	0FB	Haberleşme Adresi	Unsigned
0225	0E0	Analog Çıkış -Tip Seçimi	Unsigned	0253	0FC	Haberleşme Hızı	Unsigned
0226	0E1	Analog Çıkış -Alt Skala Değeri	Signed	0254	0FD	Alt Display Gösterge Seçeneği	Unsigned
0227	0E2	Analog Çıkış -Üst Skala Değeri	Signed	0255	0FE	Üst Display Gösterge Seçeneği	Unsigned
				0256	0FF	İkinci Filtre Değeri	Unsigned

Özellikler

Gösterge: 4 +4 dijital LED display, 14mm + 9mm , kırmızı ve sarı

Led İndikatörler:

SV1SV2,SV3,Prog,Out1,Out2,Out3

Proses Giriş1: TC(J,K,R,S,T),PT100

0...10Vdc

0...20mA

4...20mA

Proses Giriş2: 4...20mA

Çözünürlük: 50000 count

Doğruluk: %0.1 ölçüm aralığında

Filtre: Dijital RC filtre, ayarlanabilir 0.0...10.0 zaman sabitesi

Kontrol Çıkışı:

250V~/8A~, 1 NO röle çıkışı

SSR sürme çıkışı

250V~/8A~, 1 NO röle çıkışı

SSR sürme çıkışı

250V~/8A~, 1 NO-1NC röle çıkışı

SSR sürme çıkışı(opsyonel)

(Kontrol çıkış tipi siparişte belirtilmelidir)

Analog Çıkış:

0...20mA

4...20mA

ve ya

0...10Vdc

(Analog çıkış tipi siparişte belirtilmelidir)

Güç Tüketimi: 2.6VA maksimum

Boyut: Ön panel 72x72mm, derinlik 100mm (Bağlantı soketi dahil)

Panel Kesiti: 68x68mm

Koruma Sınıfı: IP54 önden, IP20 arkadan

Bağlantı: Soketli klemens, 2.5mm2 kablo takılabilir.

Kutu: ABS, gri

Ağırlık: 300gr.

Çalışma Sıcaklığı: 0 ... 50 °C

Saklama Sıcaklığı: -40 ... 85 °C

Besleme Gerilimi:

230V~ (-%15;+%10) 50/60Hz

115V~ (-%15;+%10) 50/60Hz

24V~ (-%15;+%10) 50/60Hz

12V= (-%15;+%10)

24V= (-%15;+%10)

(Siparişte belirtilmelidir).



E.M.K.S ELEKTRONİK BİLGİSAYAR ELEKTRİK
ÜRÜN İMALAT İTH. İHR. SAN. VE TİC. LTD. ŞTİ.

Akşemsettin Mah. Devlet Bahçeli Bulvarı No : 169/A
Tarsus / MERSİN

internet: www.emks.com.tr
e-posta: info@emks.com.tr

Tel: 0 (324) 614 30 07 - 0 (324) 614 30 08
Faks: 0 (324) 614 30 09