

Uyarılar

Kontrol cihazının, kurulum ve kullanımından önce kullanım kılavuzunu ve tüm uyarıları okuyunuz ve dikkate alınız.

Cihazın montajının yapılacağı mekanik aksam üzerinde tehlike yaratabilecek tüm aksam ile ilgili gerekli tedbirlerin alınması gerekmektedir. Bu tedbirler, montajı yapacak personelin güvenliği için gereklidir.

Cihazın kendi sabitleme parçaları ile sistem üzerine montajının yapılması gerekmektedir. Uygun olmayan sabitleme parçaları ile cihazın montajını yapmayınız. Sabitleme parçaları ile cihazın düşmeyeceğinden emin olacak şekilde montajını yapınız.

Cihazın kullanılacağı sisteme göre konfigüre edilmiş olduğundan emin olunuz. Yanlış konfigürasyon sonucu sistem ve/veya personel üzerinde oluşabilecek zarar verici sonuçların sorumluluğu kullanıcıya aittir.

Cihaz parametreleri, fabrika çıkışında belirli değerlere ayarlanmıştır, bu parametreler kullanıcı tarafından mevcut sistemin ihtiyaçlarına göre değiştirilmelidir.

Cihazın montajı ve bakımı vasıflı elemanlar tarafından yapılmalıdır. Vasıfsız elemanlar tarafından gerçekleştirilen montaj ve bakım işlemleri, işlemleri yapan personelin, cihazın veya cihazın bağlı olduğu sistemin zarar görmesine neden olabilir.

Cihazın etiketi üzerinde yer alan besleme gerilimi aralığına uyulması gerekmektedir. Belirtilen değerlerin dışında besleme gerilimi uygulanması, montajı yapan personelin, cihazın veya cihazın bağlı olduğu sistemin zarar görmesine neden olabilir.

Garanti

Malzeme ve işçilik hatalarına karşı iki yıl süreyle garanti edilmiştir. Bu garanti cihazla birlikte verilen garanti belgesinde ve kullanma kılavuzunda yazılı olan müşteriye düşen görev ve sorumlukların eksiksiz yerine getirilmesi halinde yürürlükte kalır.

Bakım

Cihaz, solvent (benzin, tiner, asit ve benzeri) içeren ve aşındırıcı temizlik maddeleri ile silinmemelidir.

Genel Tanım

BTC 7-2300, sıcak hava üfleme katı yakıtlı kazanların kontrol edilmesi için tasarlanmış bir cihazdır. Kazan ve oda sıcaklığını okuyan iki adet sensör girişine sahiptir. Sıcak havayı ısıtmak istenen alana üfleyen fan, katı yakıtın otomatik yüklenmesini sağlayan motor, yanmayı sağlayan baca fanı ve karıştırıcı motor çıkışlarına sahiptir.

Yakıt tasarrufu için oda sıcaklığına bağlı çalışma seçeneğinde kazana katı yakıt yüklemesini oda sıcaklığı yeterli ise durdurur. Kazanın yanmaya devam etmesi için belirlenen kazan sönme koruma süresi sonunda istenilen oranda yüklemeye yaparak sönmeyi engeller.

Uygulamalar:

Kümeslerin ısıtılması
Seraların ısıtılması

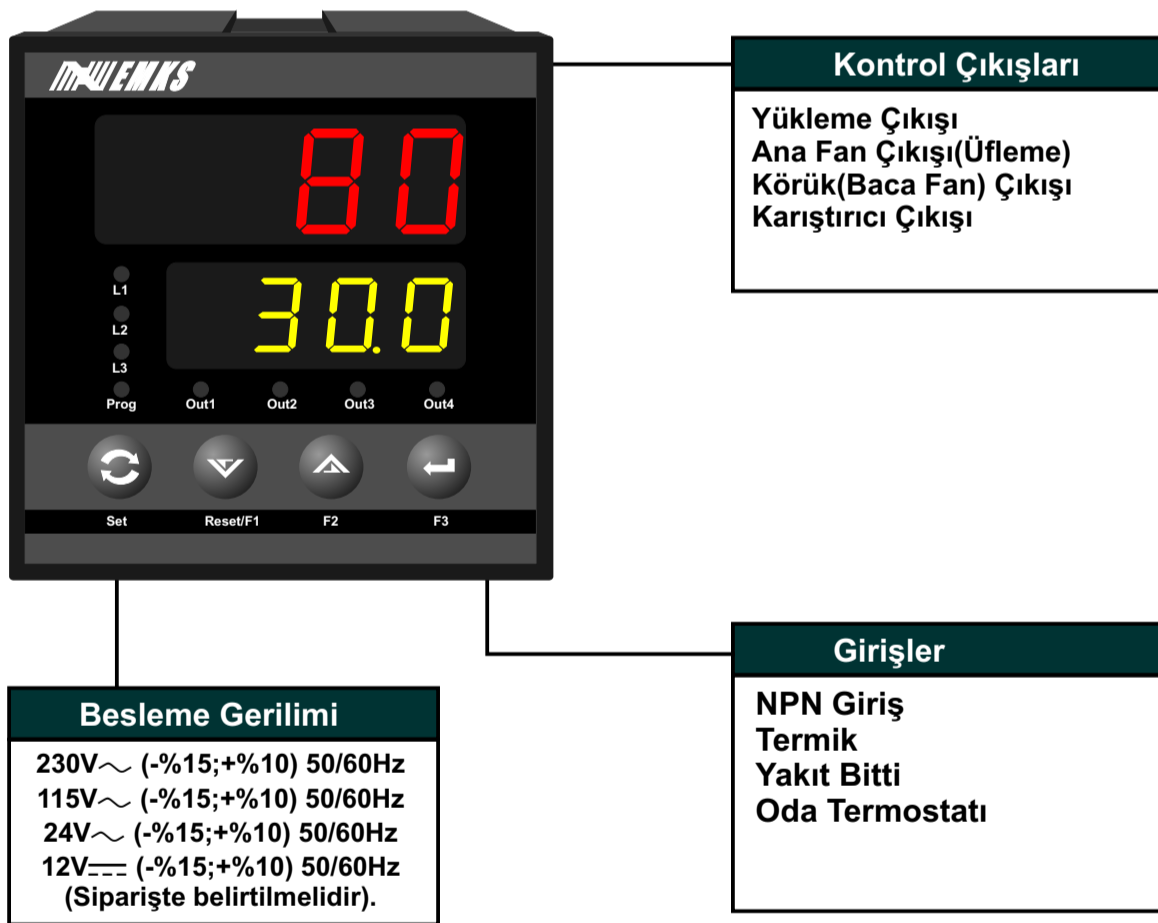

Kurulum Ve Montaj

BTC 7-2300, alt ve üst tutturma aparatları ile yatay olarak yerleştirilmek üzere tasarlanmıştır. Aşırı vibrasyon, aşındırıcı gazlardan, aşırı nem ve tozdan uzak tutulmalıdır.

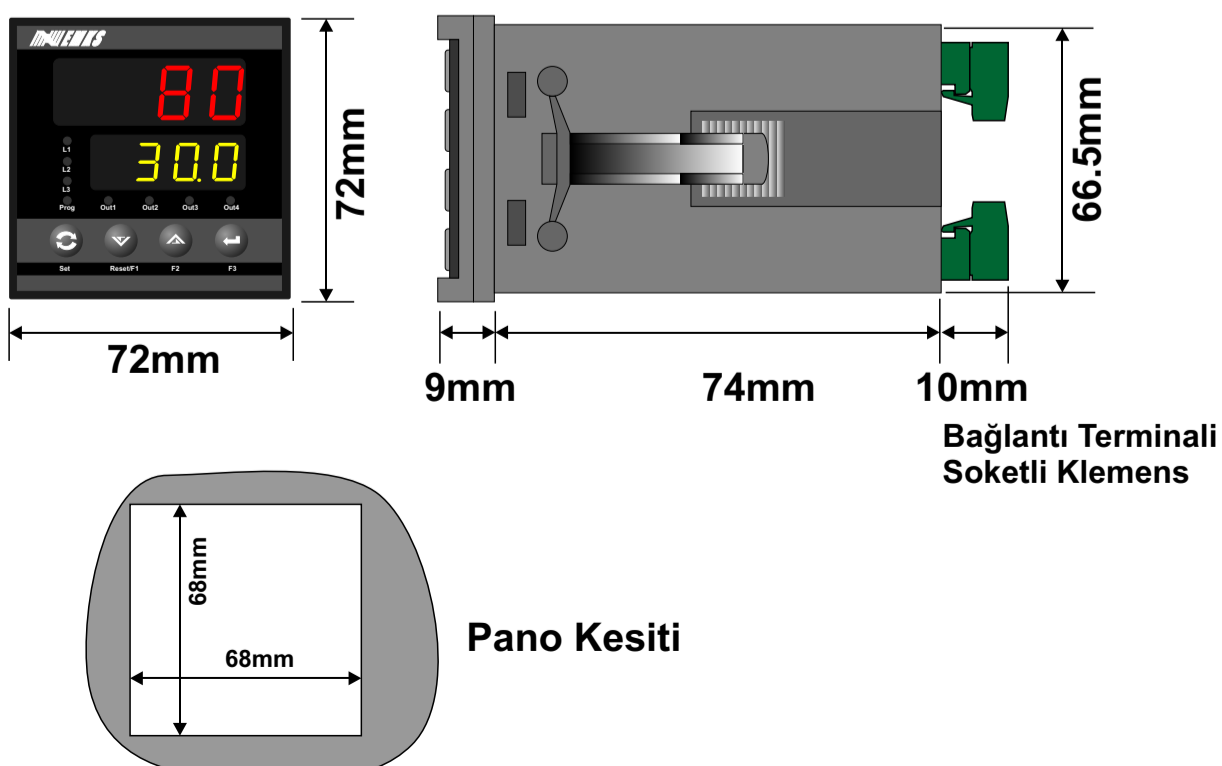

Elektriksel Bağlantı ve Terminal Tanımlamaları

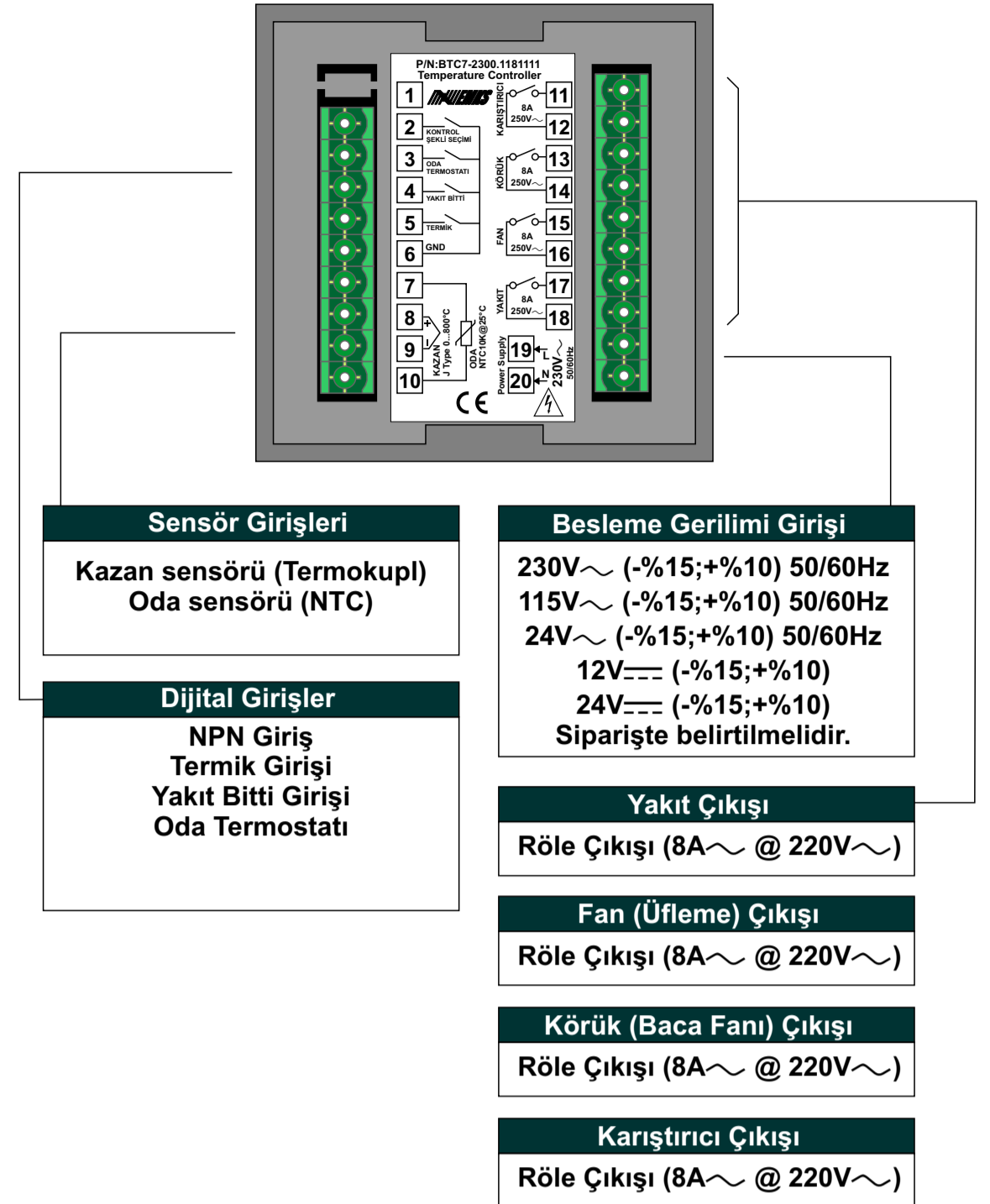

Elektrik Bağlantısı

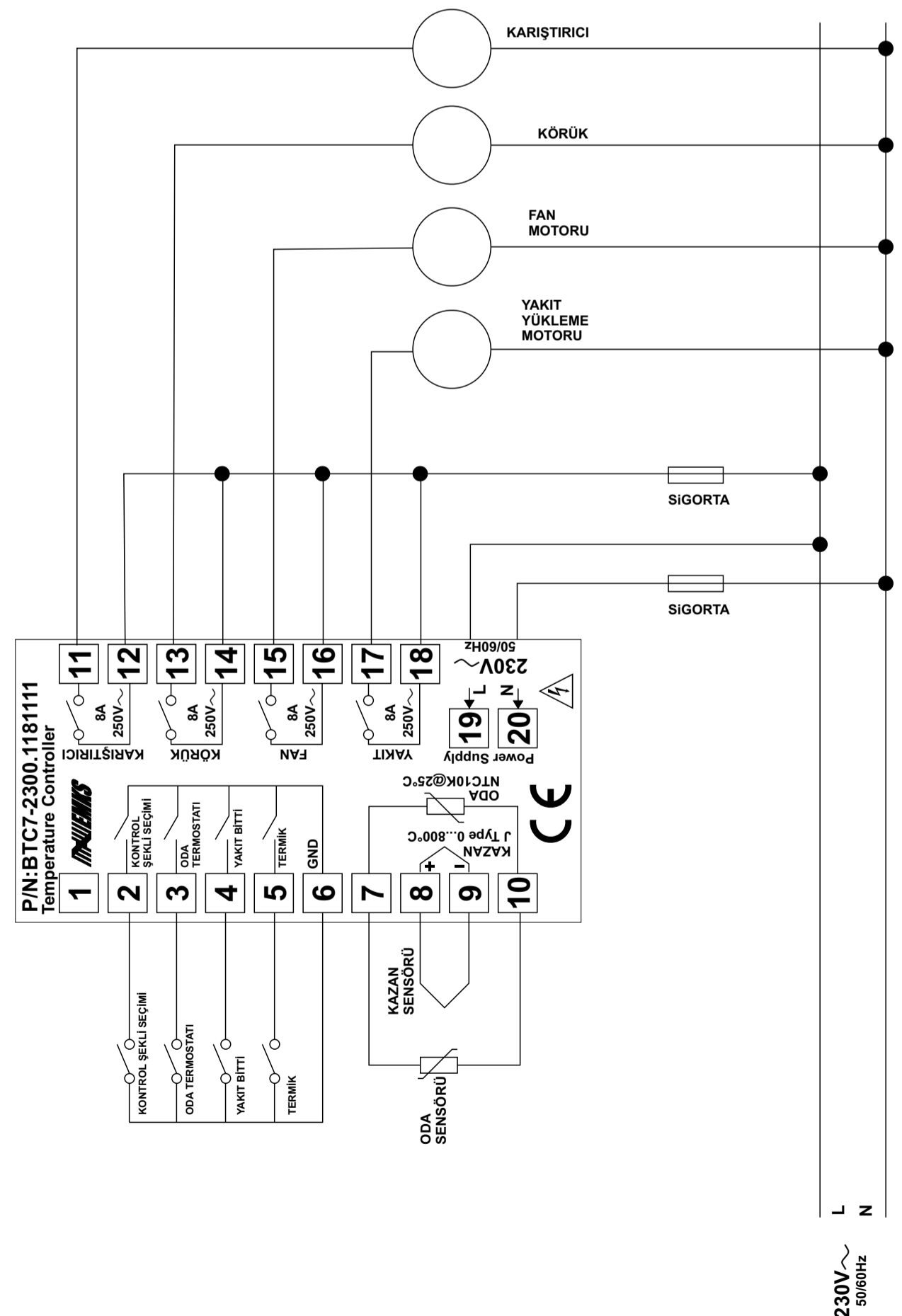

Ön panel tanımı



Göstergeler

Üst Gösterge:

Kazan sıcaklığını gösterir. Sensör koştüğünde göstergede "OFL" mesajı görüntülenir. Tüm çıkışlar kapatılır.

Alt Gösterge:

Alt göstergede "Display" butonuna basılarak yükleme/bekleme zamanı veya oda sıcaklığı görüntülenebilir.

LED İndikatörler

- L1 Kazan sıcaklığı yüksek ise yanar.
- L2 Yakıt bitti arızası
- L3 Termik LED'i termik girişi aktif olduğunda yanar. Yakıt, Fan ve Körük çıkışları kapatılır.
- Out1 Yakıt çıkışının enerjili olup olmadığını gösterir.
- Out2 Fan çıkışının enerjili olup olmadığını gösterir.
- Out3 Körük çıkışının enerjili olup olmadığını gösterir.
- Out4 Karıştırıcı çıkışının enerjili olup olmadığını gösterir.

Sıcaklık değerlerinin ayarlanması

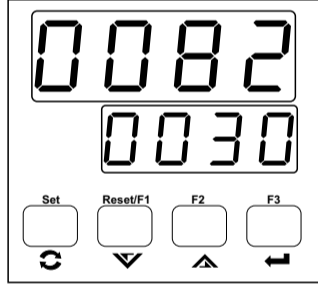

Çalışma ekranı

Oda, kazan açma/kapama sıcaklık set değerlerini değiştirebilmek için "Sıcaklık Set" butonuna basınız.

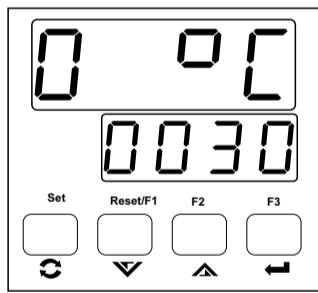

Oda sıcaklığı set değeri

Oda sıcaklığı set değerini artırma ve eksiltme butonları yardımı ile istediğiniz değere ayarlayınız.

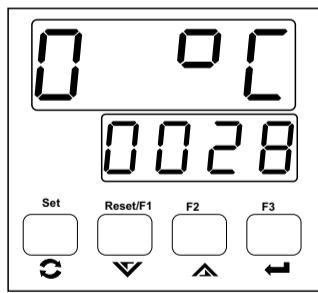

Oda sıcaklığı set değeri

Değiştirdiğiniz değeri "Sıcaklık Set" butonuna basarak onaylayınız.

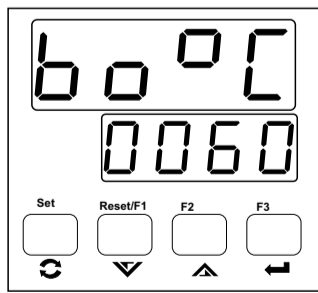

Kazan çalışma sıcaklığı set değeri

Kazan çalışma sıcaklığı set değerini artırma ve eksiltme butonları yardımı ile istediğiniz değere ayarlayınız.

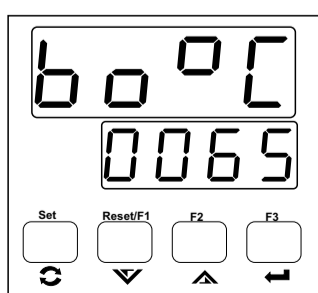

Kazan çalışma sıcaklığı set değeri

Değiştirdiğiniz değeri "Sıcaklık Set" butonuna basarak onaylayınız.

Sıcaklık değerlerinin ayarlanması

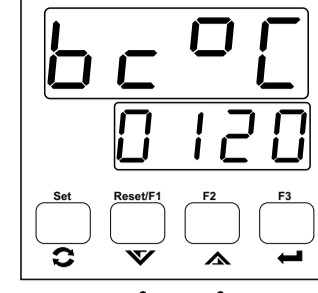

Kazan kapanma sıcaklığı set değeri

Kazan kapanma sıcaklığı set değerini artırma ve eksiltme butonları yardımı ile istediğiniz değere ayarlayınız.

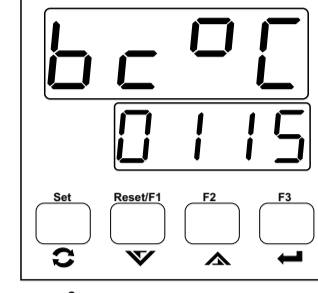

Kazan kapanma sıcaklığı set değeri

Değiştirdiğiniz değeri "Sıcaklık Set" butonuna basarak onaylayınız.

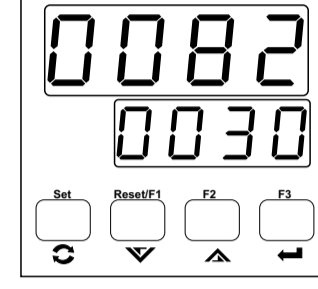

Çalışma ekranı

Sıcaklık set değerleri ayarlandığında cihaz çalışma ekranına döner.

Katı yakıt yükleme zamanlarının ayarlanması

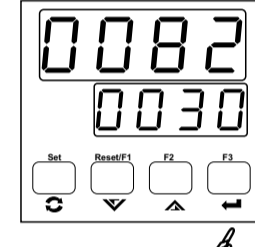

Çalışma ekranı

Yükleme zamanlarını ayarlamak için "Zaman Set" butonuna basınız.

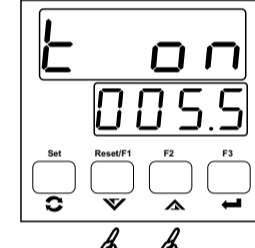

Yakıt Yükleme zamanı

Yükleme zamanını artırma ve eksiltme butonları yardımı ile istediğiniz değere ayarlayınız.

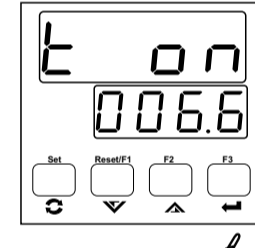

Yakıt Yükleme zamanı

Değiştirdiğiniz değeri "F3" butonuna basarak onaylayınız.

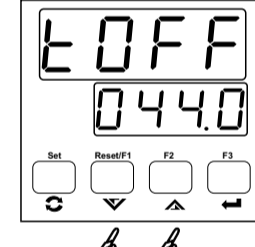

Bekleme zamanı

Bekleme zamanını artırma ve eksiltme butonları yardımı ile istediğiniz değere ayarlayınız.

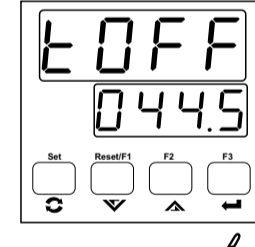

Yükleme zamanı

Değiştirdiğiniz değeri "F3" butonuna basarak onaylayınız.

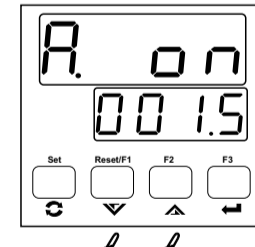

Karıştırıcı çalışma zamanı

Yükleme zamanını artırma ve eksiltme butonları yardımı ile istediğiniz değere ayarlayınız.

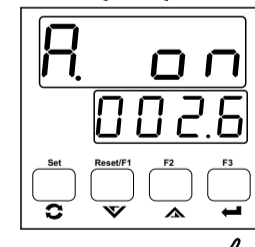

Karıştırıcı çalışma zamanı

Değiştirdiğiniz değeri "F3" butonuna basarak onaylayınız.

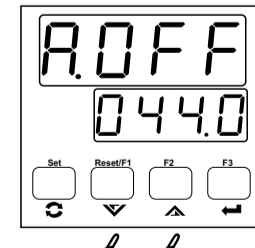

Karıştırıcı Bekleme zamanı

Bekleme zamanını artırma ve eksiltme butonları yardımı ile istediğiniz değere ayarlayınız.

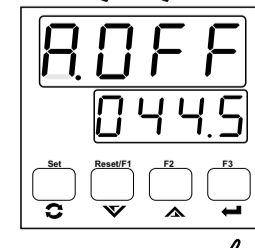

Karıştırıcı Bekleme zamanı

Değiştirdiğiniz değeri "F3" butonuna basarak onaylayınız. Ekran çalışma ekranına dönecektir.

Program moduna giriş ve parametre değerlerinin değiştirilmesi

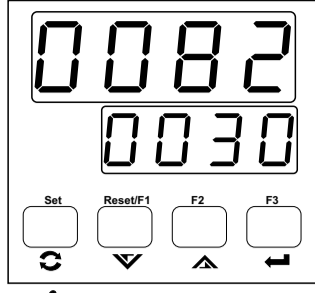

Çalışma ekranı

Çalışma ekranında iken 10 saniye süre ile "Sıcaklık Set" butonuna basınız. 10 saniye sonunda cihaz program moduna girecektir.

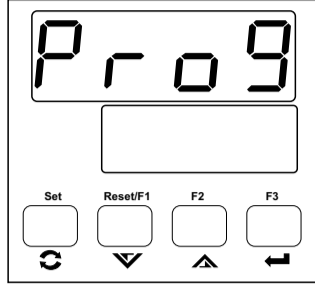

Program modu

10 saniye sonunda ekranda "Prog" mesajı belirir. "Sıcaklık set" butonundan elinizi çektiğinizde cihaz ilk parametre numarasını ve içeriğini gösterir.

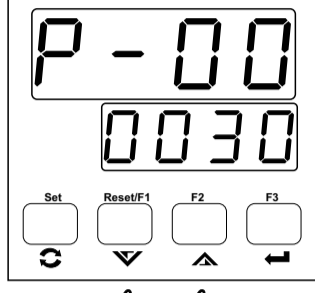

Parametre ekranı

Değiştirmek istediğiniz parametreyi arttırma ve eksiltme butonları yardımı ile seçiniz.

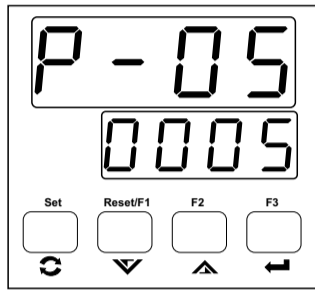

Parametre ekranı

Parametrenin değerini değiştirebilmek için "ENTER" butonuna basınız.

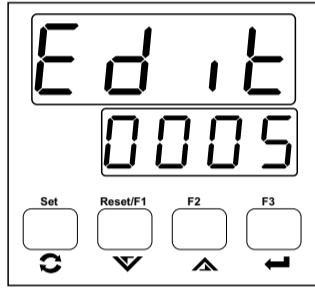

Parametre ekranı

Parametrenin değerini arttırma ve eksiltme butonları yardımı ile değiştirebilirsiniz.

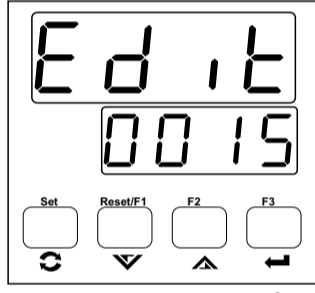

Parametre ekranı

Değiştirdiğiniz değerın kaydedilmesi için "ENTER" butonuna basınız.

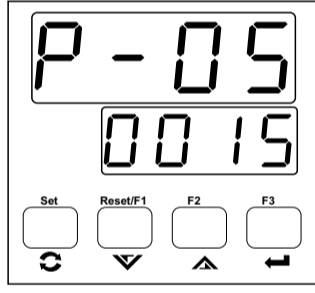

Parametre ekranı

Arttırma ve eksiltme butonlarını kullanarak diğer parametrelere erişebilirsiniz. Değerlerini değiştirmek için önceki işlem adımlarını takip ediniz.

Program modundan çıkmak herhangi bir işlem adımında "Sıcaklık set" butonuna basınız.
Not: Parametre değerini "ENTER" butonuna basarak kaydetmeniz gerekmektedir. Bu aşamada "sıcaklık set" butonuna basarak program modundan çıktığınızda parametre değeri kaydedilmeyecektir.

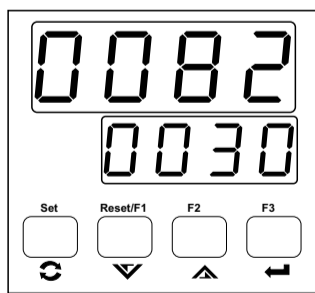

Çalışma ekranı

Program Parametre Tanımlamaları ve Açıklamalar

P-00

Kazan için düşük sıcaklık set değeri

Kazan sıcaklığı bu parametre ile belirlenen değerin altına düştüğünde odaya hava üfleyen fanın çalışmasına izin verilmez. Kazan içerisindeki sıcaklık bu parametre ile belirlenen değerin üzerine çıktığında fanın çalışmasına izin verilir.

P-01

Kazan için yüksek sıcaklık set değeri

Kazan sıcaklığı bu parametre ile belirlenen değerin üzerine çıkmış ise hava üfleme kanallarının zarar görmemesi için sıcak hava fan çalıştırılarak odaya aktarılır.

P-02

Sete göre fan devreden çıkma histerisis değeri. Kütmes içi sıcaklık değeri (Oda Set+P-02) değerine eşit ve ya büyükse fan devreden çıkar.

P-03

Kazan düşük/yüksek sıcaklık histerisis değeri

P-04

Sönme koruması durumunda yükleme zamanı (Saniye)

P-05

Sönme koruması kontrol zamanı (Dakika)

Bu parametre ile belirlenen süre boyunca kazana yükleme yapılmamış ise sönmeyi engellemek için kazana yükleme yapılır.

P-06

Kazan sıcaklık ofset değeri

P-07

Oda sıcaklık ofset değeri

P-08

Kazan kontrol seçeneği

cont

Kazan kontrolü kazan sıcaklığına bağlı olarak yapılır.

FAn

Kazan kontrolü oda sıcaklığına bağlı olarak yapılır.

P-09

Fan kontrol seçeneği

SEn

Fan oda sensörüne bağlı olarak kontrol edilir.

S.9n

Fan oda sensöründen bağımsız dijital giriş ile kontrol edilir.

P-10

Kazan sıcaklık ölçümü için filtre değeri

P-11

Oda sıcaklık ölçümü için filtre değeri

P-12

Yükleme çalışma şekli seçimi

on

Yükleme hemen devreye girer. Çalışma süresi sonunda bekleme zamanı başlar.

OFF

Yükleme hemen başlamaz. Bekleme süresi sonunda yükleme işlemi çalışma süresi kadar yapılır.

P-13

Buzzer çalışma seçimi

on

Alarm durumunda buzzer çalar

OFF

Buzzer hiçbir zaman devreye girmez.

P-14

Sete göre fan devreye girme histerisis değeri. Kütmes içi sıcaklık değeri (Oda Set+P-02) değerine eşit ve ya küçükse fan devreye girer.

P-15

Sıcaklık birim seçimi (Celsius , Fahrenheit)

P-16

Dijital girişler için polarity seçimi (nPn)

P-17

Parametre değerleri için fabrika ayarlarına döndürme.

no

Parametre değerleri fabrika değerlerine döner.

YES

Parametre değerleri fabrika değerlerine döner ve parametre içeriği "no" olur.

Parametre default deęerler

P-00	0030
P-01	0120
P-02	002.0
P-03	0002
P-04	000.5
P-05	0030
P-06	0000
P-07	0000
P-08	cont
P-09	SEN5
P-10	0010
P-11	0010
P-12	on
P-13	on
P-14	0000
P-15	0000
P-16	nPn
P-17	no

Teknik Özellikler

Üst Gösterge: 4 dijit LED display, 14mm, kırmızı

Alt Gösterge: 4 dijit LED display, 10mm, sarı

Led İndikatörler: L1,L2,L3,Out1,Out2,Out3,Out4

Sıcaklık Ölçüm Girişleri:

Kazam Sıcaklığı Sensörü: Termokupl J Tipi
Oda Sıcaklık Sensörü: NTC 10k

Dijital Girişler:

Termik, Yakıt Bitti, Oda Termostati,Kontrol seçim

Dijital Giriş polaritesi:

NPN

Kontrol Çıkışı:

4 adet 250V~/8A~, 1 NO röle çıkışı
SSR sürme çıkışı veya transistör çıkışı
(Kontrol çıkış tipi siparişte belirtilmelidir)

Çalışma Sıcaklığı: 0 ... 50 °C

Saklama Sıcaklığı: -40 ... 85 °C

Besleme Gerilimi:

230V~ (-%15;+%10) 50/60Hz

115V~ (-%15;+%10) 50/60Hz

24V~ (-%15;+%10) 50/60Hz

12V== (-%15;+%10)

24V== (-%15;+%10)

(Siparişte belirtilmelidir).

Güç Tüketimi: 2.5Watt maksimum

Boyut: Ön panel 72x72mm, derinlik 100mm (Bağlantı soketi dahil)

Panel Kesiti: 69x69mm



E.M.K.S ELEKTRONİK BİLGİSAYAR ELEKTRİK
ÜRÜN İMALAT İTH. İHR. SAN. VE TİC. LTD. ŞTİ.

Akşemsettin Mah. Devlet Bahçeli Bulvarı No : 169/A
Tarsus / MERSİN

internet: www.emks.com.tr
e-posta: info@emks.com.tr

Tel: 0 (324) 614 30 07 - 0 (324) 614 30 08
Faks: 0 (324) 614 30 09